

RunCam Split 2S

Anleitung

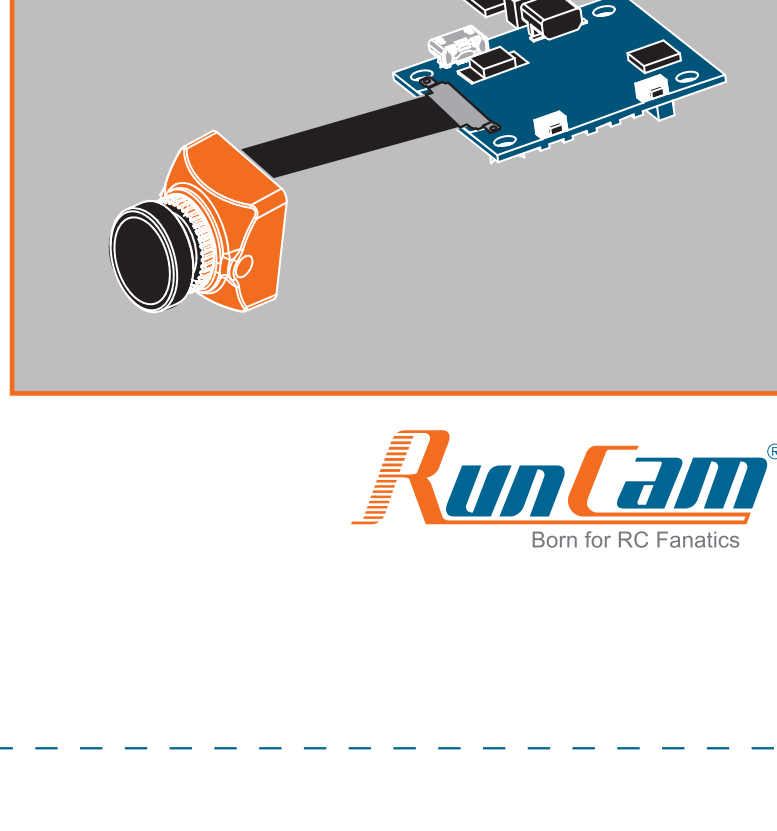

RunCam
Born for RC Fanatics

■ Instruction Diagramm

Seite A

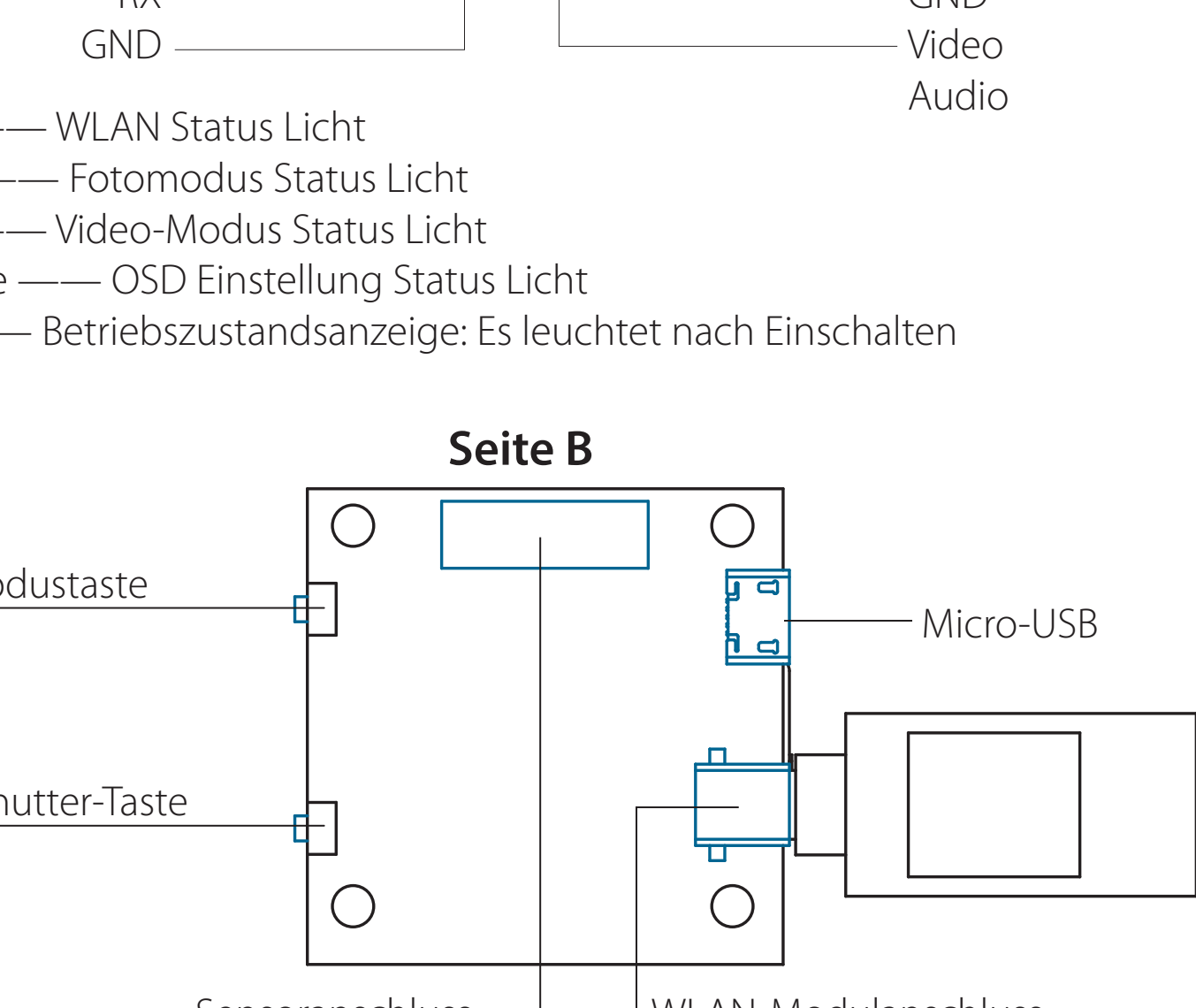

- LED 1: Blau — WLAN Status Licht
- LED 2: Grün — Fotomodus Status Licht
- LED 3: Blau — Video-Modus Status Licht
- LED 4: Orange — OSD Einstellung Status Licht
- LED 5: Rot — Betriebszustandsanzeige: Es leuchtet nach Einschalten

Seite B

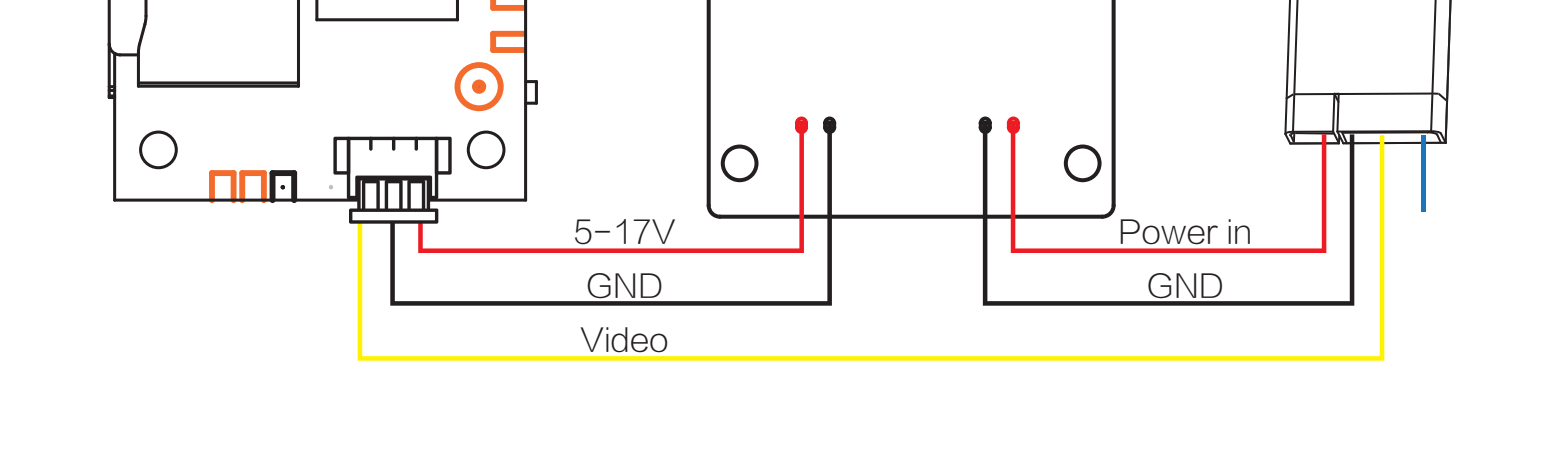

■ 5.8G Sender Schaltplan

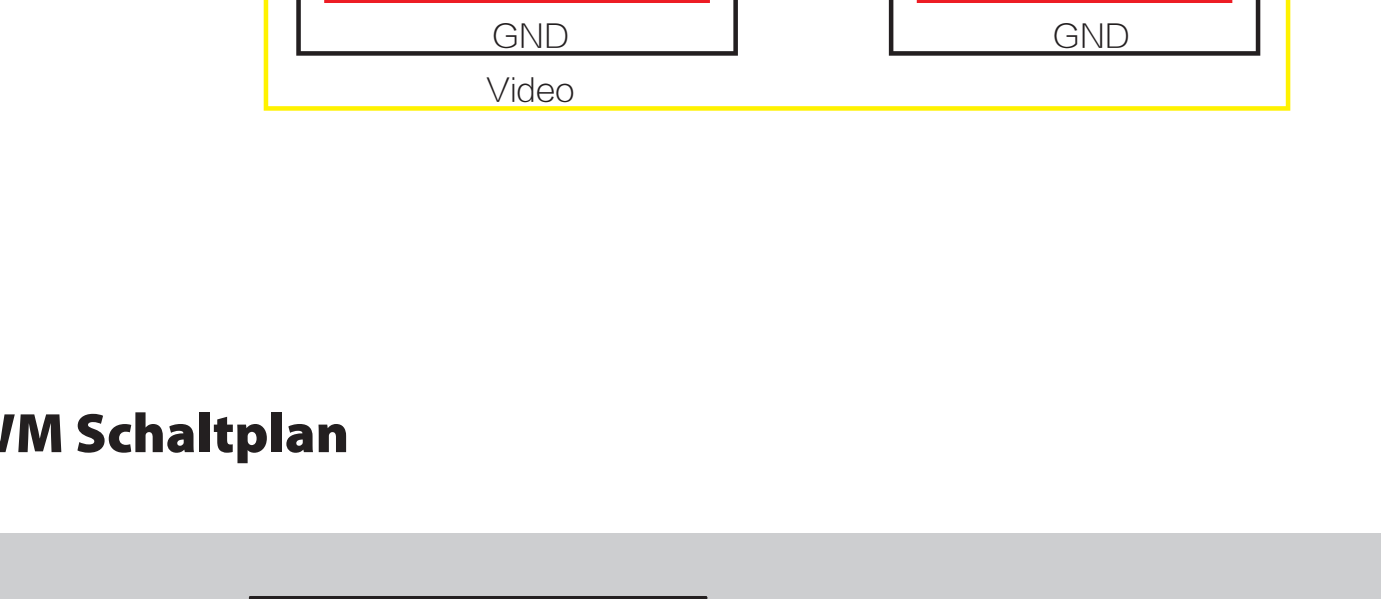

■ PWM Schaltplan

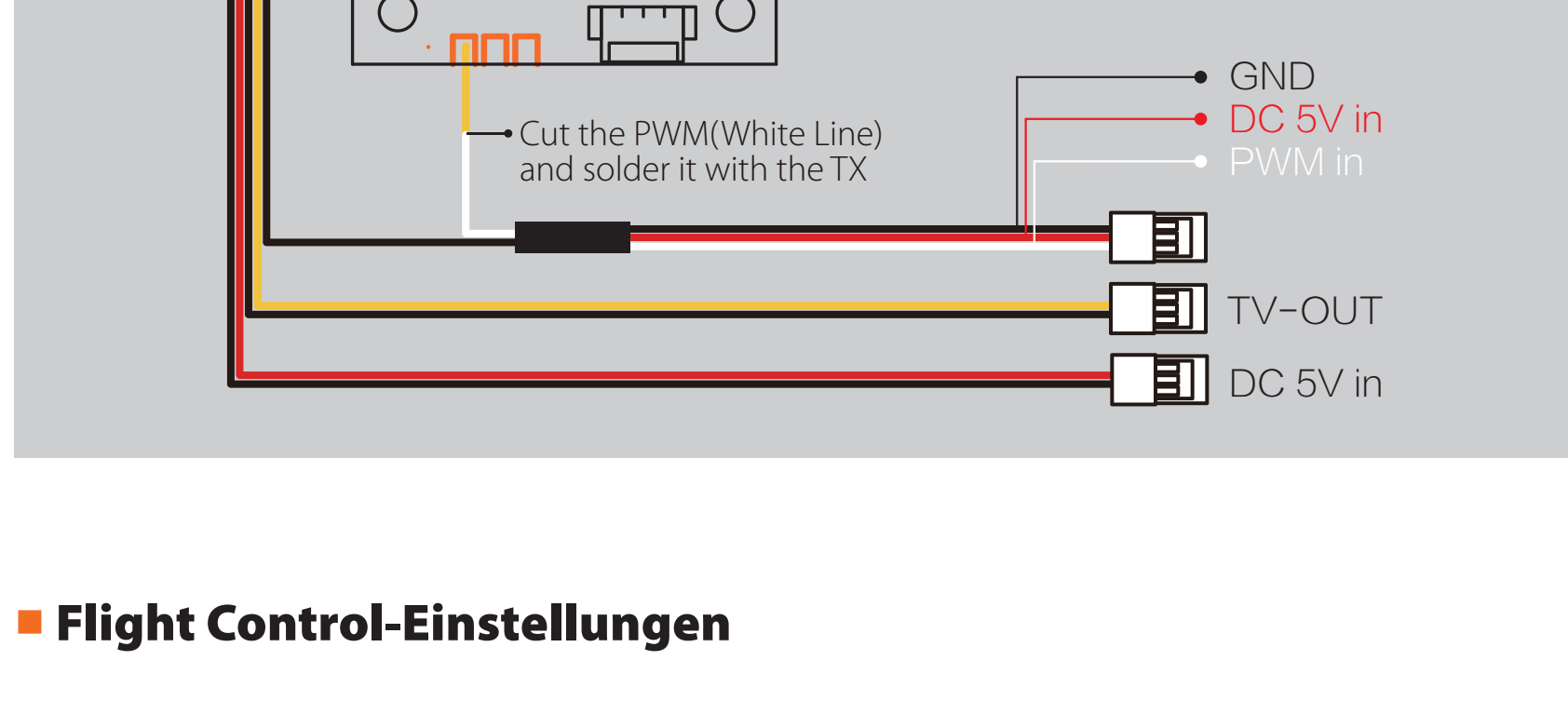

■ Flight Control-Einstellungen

Die Vorbereitungen

- Firmware: CleanFlight (≥2.1.0) oder BetaFlight Firmware (kommt sofort)
- Jede verfügbare uart-Schnittstelle auf Flight Control

1. Bitte schließen Sie die RunCam Split an uart-Schnittstelle des Flight Control an.

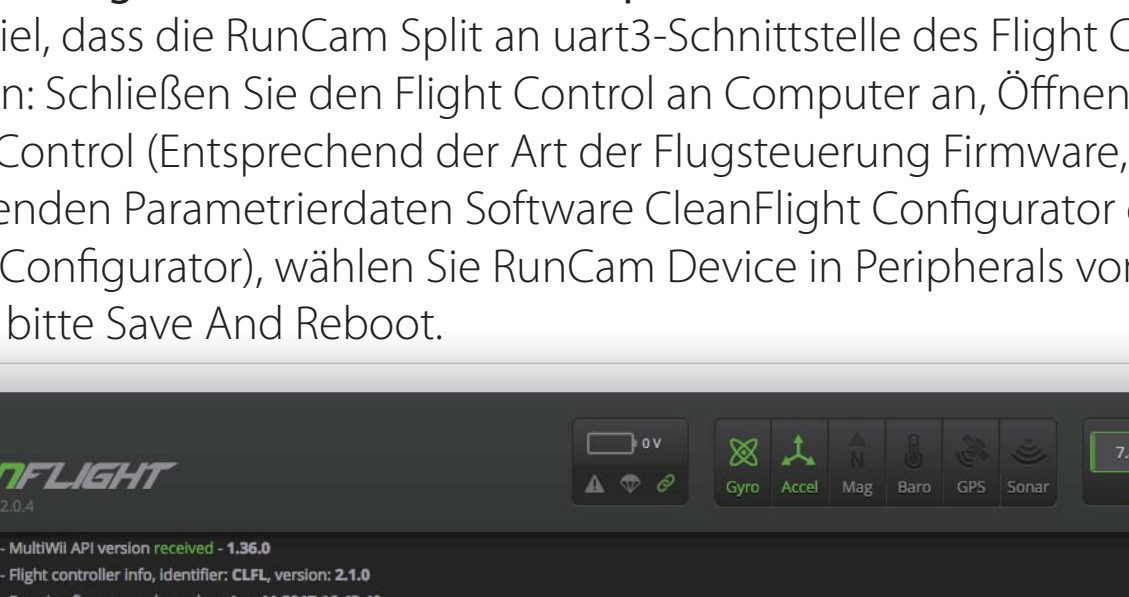

2. Lassen der Flight Control die RunCam Split identifizieren
Zum Beispiel, dass die RunCam Split an uart3-Schnittstelle des Flight Control anschließen: Schließen Sie den Flight Control an Computer an, Öffnen Sie die Software des Flight Control (Entsprechend der Art der Flugsteuerung Firmware, wählen Sie den entsprechenden Parametrierdaten Software CleanFlight Configurator oder BetaFlight Configurator), wählen Sie RunCam Device in Peripherals von UART3, danach klicken Sie bitte Save And Reboot.

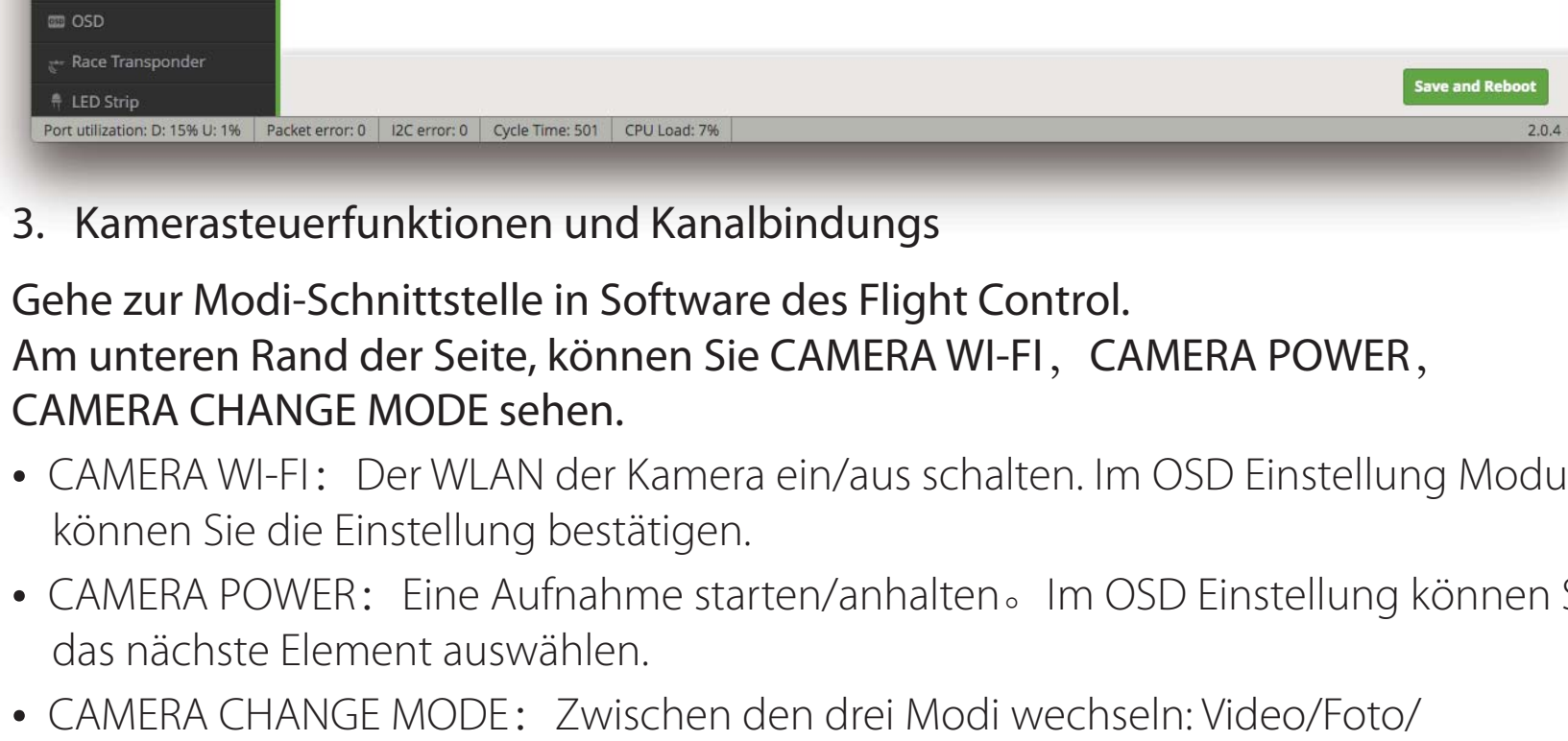

3. Kamerasteuerfunktionen und Kanalbindungen

Gehe zur Modi-Schnittstelle in Software des Flight Control.

Am unteren Rand der Seite, können Sie CAMERA WI-FI, CAMERA POWER, CAMERA CHANGE MODE sehen.

- CAMERA WI-FI: Der WLAN der Kamera ein/aus schalten. Im OSD Einstellung Modus können Sie die Einstellung bestätigen.
- CAMERA POWER: Eine Aufnahme starten/anhalten. Im OSD Einstellung können Sie das nächste Element auswählen.
- CAMERA CHANGE MODE: Zwischen den drei Modi wechseln: Video/Foto/OSD-Einstellungen. Im OSD Einstellung können Sie das Menü verlassen.

Binden Sie die Funktionen auf jedem verfügbaren Kanal. Zum Beispiel:

- Binden Sie die CAMERA WI-FI und AUX1, im Bereich von 1900 bis 2100.
- Binden Sie die CAMERA POWER und AUX2, im Bereich von 1900 bis 2100.
- Binden Sie die CAMERA CHANGE MODE und AUX3, im Bereich von 1900 bis 2100.

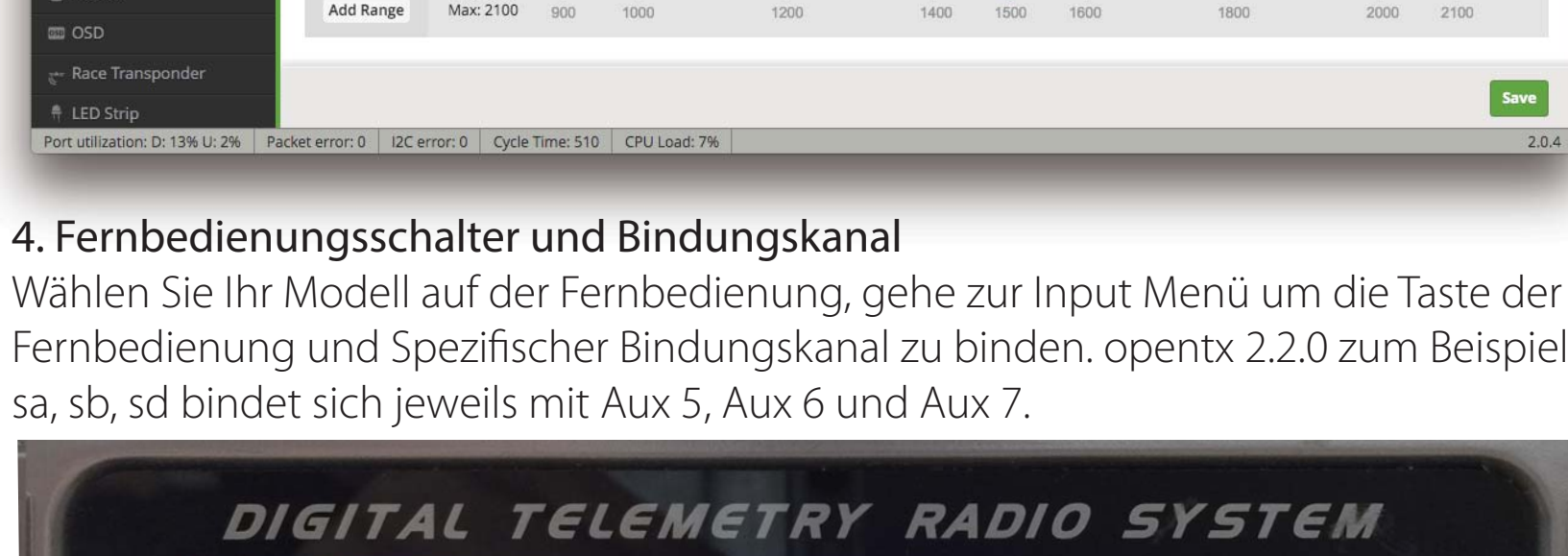

4. Fernbedienungsschalter und Bindungskanal

Wählen Sie Ihr Modell auf der Fernbedienung, gehe zur Input Menü um die Taste der Fernbedienung und Spezifischer Bindungskanal zu binden. opentx 2.2.0 zum Beispiel, sa, sb, sd bindet sich jeweils mit Aux 5, Aux 6 und Aux 7.

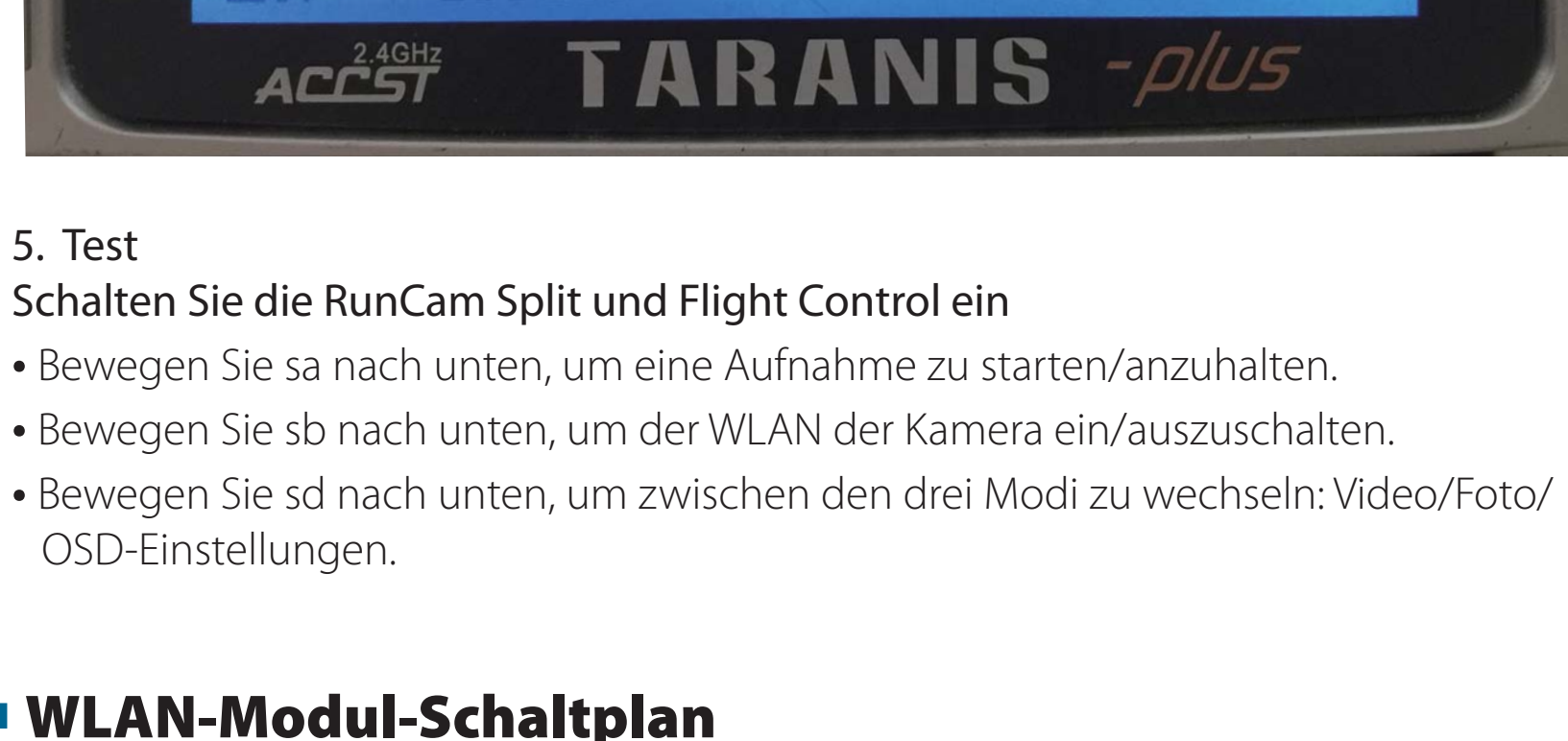

5. Test

Schalten Sie die RunCam Split und Flight Control ein

- Bewegen Sie sa nach unten, um eine Aufnahme zu starten/anzuhalten.
- Bewegen Sie sb nach unten, um der WLAN der Kamera ein/auszuschalten.
- Bewegen Sie sd nach unten, um zwischen den drei Modi zu wechseln: Video/Foto/OSD-Einstellungen.

■ WLAN-Modul-Schaltplan

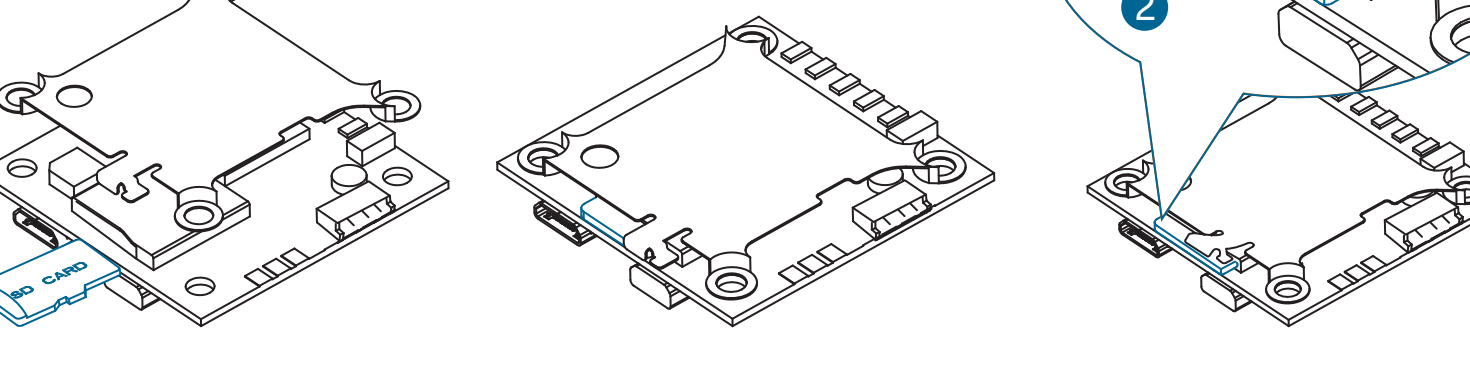

Warnung: USB Anschluss unterstützt nur DC 5V

■ MicroSD-Karte

Kapazität bis zu 64 GB. High-Speed-Karten werden empfohlen(Class10/UHS-I/UHS-II).



■ Schaltplan des Linienmodul

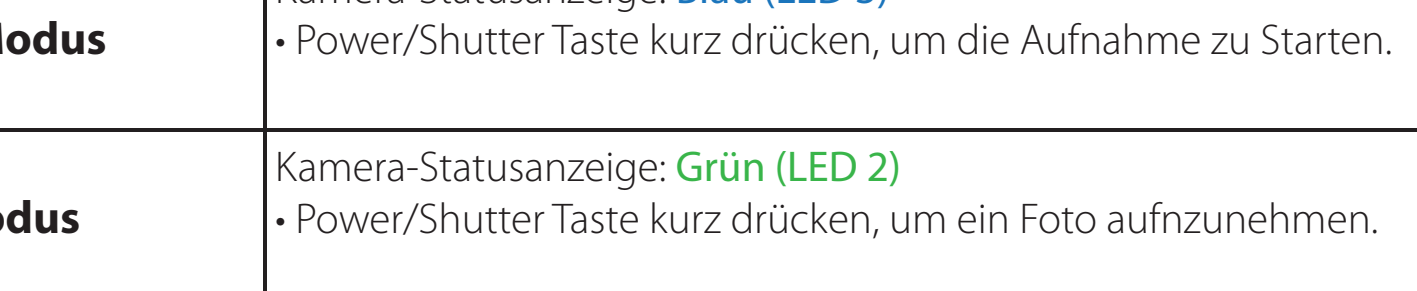

■ Kamera Grundbedienung

Einschalten/Ausschalten	Power/Shutter Taste lange gedrückt halten
WLAN AN/AUS	WLAN/Modustaste kurz drücken
Moduswechsel	Nach dem Einschalten den WLAN/Modus-Taste kurz drücken, um zwischen den drei Modi zu wechseln: Video/Foto/OSD-Einstellungen
Video Modus	Kamera-Statusanzeige: Blau (LED 3) • Power/Shutter-Taste kurz drücken, um die Aufnahme zu Starten.
Foto Modus	Kamera-Statusanzeige: Grün (LED 2) • Power/Shutter Taste kurz drücken, um ein Foto aufzunehmen.
OSD Einstellungsmodus	Kamera-Statusanzeige: Orange (LED 4) • Den An-/Aus-Schalter bzw. Auslöseknopf drücken, um zu durchsuchen. • Den WLAN/Modus-Knopf drücken, um auszuwählen. • Den WLAN/Modus-Knopf gedrückt halten, um das Menü zu verlassen.
Zwangsabschaltung	Drücken Sie den An-/Aus-Schalter bzw. Auslöseknopf und den WLAN/Modus-Knopf gleichzeitig, um eine Zwangsabschaltung auszulösen.
Zurücksetzen	Im eingeschalteten Zustand, WLAN/Modustaste 3x schnell drücken, innerhalb 2 Sekunden. Dann Blinkt die Statusled 2x und das Kameramodul schaltet sich aus.

Hinweis: Nach dem Einschalten wird standardmäßig automatisch aufgenommen, Unter dem Video-Status mit V1.0 Firmware, den WLAN/Modus-Knopf kurz drücken, um eine Aufnahme zu starten/anzuhalten. Mit der V1.1 und später Firmware, den WLAN/Modus-Knopf kurz drücken unter dem Video-Status, um eine Aufnahme zu stoppen und WLAN einzuschalten; Im Standby-Modus ändert sich die Funktion der WLAN/Modus-Knopf nicht.

■ App(Android | iOS)

Suchen Sie 'RunCam App' auf Google Play oder iOS Store, oder direkt bei uns:

runcam.com/download/runcamSplit2S

Standard-SSID: RCSplit_***** (* für Buchstaben oder Zahlen)

Standard-WLAN-Passwort: 1234567890

■ Das vollständige Handbuch sehen

Zum runterladen: runcam.com/download/runcamSplit2S

■ parameter

Field of View(FOV)	FPV FOV 4:3@140°, 16:9@170°/HD Recording 170°
Lens Thread Size	M12*0.5
Video Resolution	1080@60fps/1080@50fps /1080@30fps/720@60fps
Video File Format	MOV
Image Resolution	2 Megapixels
TV Mode	NTSC (720*480)/PAL (720*576) Switchable
Interface	Micro USB / UART
Max Micro SD Card Supported	64G(need Class 6 or above, recommend Class 10/UHS-I/UHS-II/UHS-III)
WiFi Module	Support (Removable)
Dimensions	PCB 38*38mm/Lens Module 19*19mm
Power Input	DC 5-15V / DC 5V(USB)
Working Current	650mA @5V / 270mA @12V
Net Weight	19g